

II. Dobór regulatorów serii RX910 FOX

-informacja cenowa-

do układów technologicznych kotłowni
olejowych i gazowych.

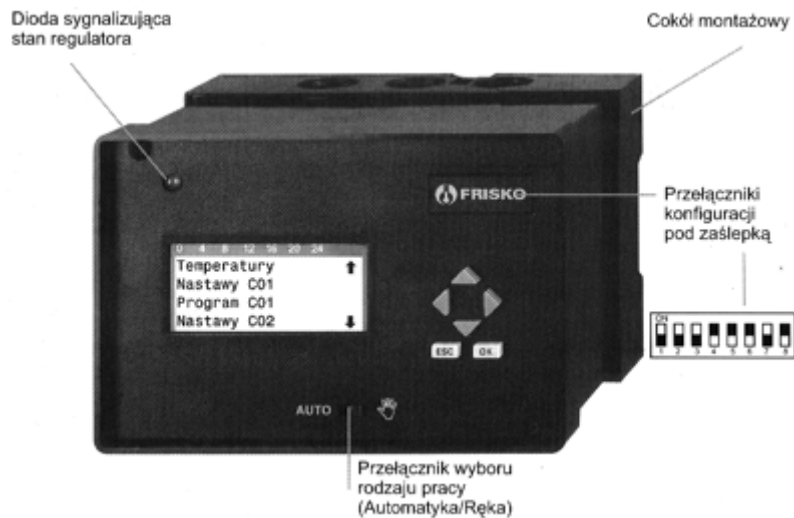

*Opracował: mgr inż. Marek Maślanka
mgr inż. Bogdan Darzecki
DMS Rzeszów*

Schemat technologiczny nr II/1

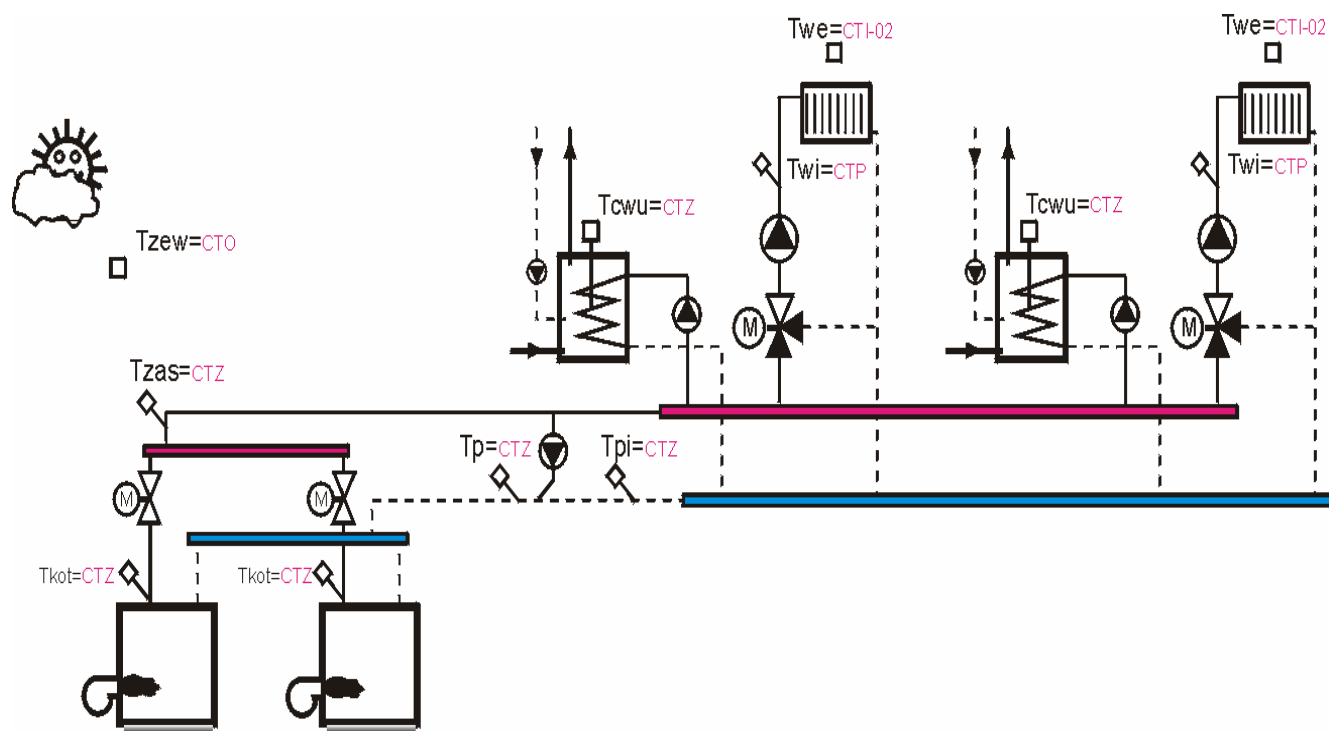

Schemat nr II/1

	Nazwa elementu	Ilość	Cena jedn. Netto	Razen netto	VAT	Cena brutto
		szt	PLN	PLN	%	PLN
1	Regulator RX 910 FOX z Rs 485	2	990,00	1980,00	7	2118,60
2	Czujnik temp. Zewnętrznej CTO	1	32,00	32,00	22	39,04
3	Czujnik temp. Kocioł Tkot typ CTZ	2	22,00	44,00	22	53,68
4	Czujnik temp.powrotu kotła Tp typ CTP	0	20,00	0,00	22	0,00
5	Czujnik temp.wspólnego zasilania Tzas typ CTZ	1	22,00	22,00	22	26,84
6	Czujnik temp.wspólnego powrotu Tp/Tpi typ CTZ	2	22,00	44,00	22	53,68
7	Czujnik temp. Cwu Tcw typ CTZ	2	22,00	44,00	22	53,68
8	Czujnik temp.zasilania instalacji Twi typ CTP	2	20,00	40,00	22	48,80
A1	Czujnik temp.wew. bez zdalnego sterowania CTI-02	2	20,00	40,00	22	48,80
B1	Złącza Z-15 do podłączenia w konsoli kotła	2	53,00	106,00	22	129,32
C	Złącze W-3 do podłączenia komputera	2	12,00	24,00	22	29,28
		Razem		2376,00		2601,72

Uwaga : czujnik temperatury wewnętrznej poz.A1 bez zdalnego sterowania typ CTI-02 może być zastąpiony przez czujnik ze zdalnym sterowaniem poz. A2 typ CTI-S-02
 W przypadku montażu regulatora na ścianie należy zamiast poz.B1 (złącze Z-15) zamówić cokol bazę poz. B2.
 Regulator może pracować bez czujników temp. wewnętrznej!(ogrzewanie wg krzywej grzania)

A2	Czujnik temp.wew. Ze zdalnym sterowaniem CTI-S-02	2	47,00	94,00	22	114,68
B2	Konsola do montażu na ścianie Cokół baza	2	116,00	232,00	22	283,04

Schemat technologiczny nr II/2

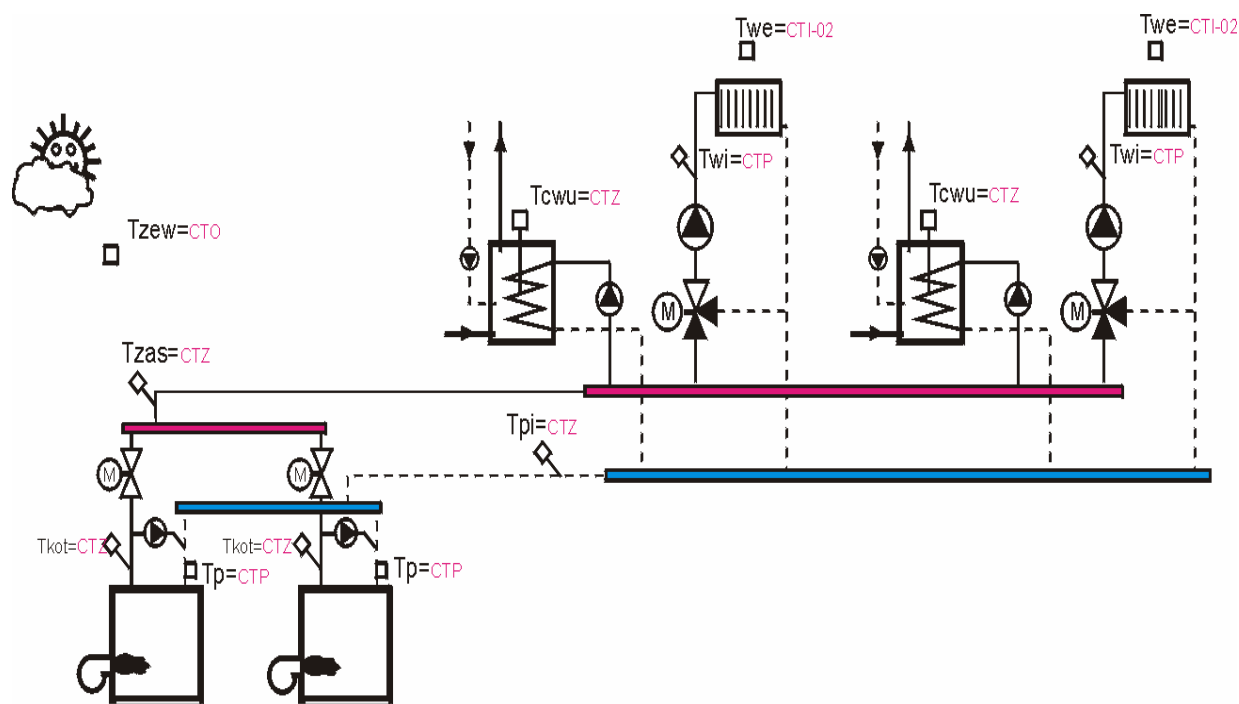

Schemat nr II/1

	Nazwa elementu	Ilość	Cena jedn. Netto	Razem netto	VAT	Cena brutto
			PLN	PLN	%	PLN
		szt				
1	Regulator RX 910 FOX z Rs 485	2	990,00	1980,00	7	2118,60
2	Czujnik temp. Zewnętrznej CTO	1	32,00	32,00	22	39,04
3	Czujnik temp. Kotle Tkot typ CTZ	2	22,00	44,00	22	53,68
4	Czujnik temp.powrotu kotła Tp typ CTP	2	20,00	40,00	22	48,80
5	Czujnik temp.wspólnego zasilania Tzas typ CTZ	1	22,00	22,00	22	26,84
6	Czujnik temp.wspólnego powrotu Tpi typ CTZ	1	22,00	22,00	22	26,84
7	Czujnik temp. Cwu Tcw typ CTZ	2	22,00	44,00	22	53,68
8	Czujnik temp.zasilania instalacji Twi typ CTP	2	20,00	40,00	22	48,80
A1	Czujnik temp.wew. bez zdalnego sterowania CTI-02	2	20,00	40,00	22	48,80
B1	Złącza Z-15 do podłączenia w konsoli kotła	2	53,00	106,00	22	129,32
C	Złącze W-3 do podłączenia komputera	2	12,00	24,00	22	29,28
		Razem		2394,00		2623,68

Uwaga : czujnik temperatury wewnętrznej poz.A1 bez zdalnego sterowania typ CTI-02 może być zastąpiony przez czujnik ze zdalnym sterowaniem poz. A2 typ CTI-S-02
 W przypadku montażu regulatora na ścianie należy zamiast poz.B1 (złącze Z-15) zamówić cokol bazę poz. B2.
 Regulator może pracować bez czujników temp. wewnętrznej!(ogrzewanie wg krzywej grzania)

A2	Czujnik temp.wew. Ze zdalnym sterowaniem CTI-S-02	2	47,00	94,00	22	114,68
B2	Konsola do montażu na ścianie Cokol baza	2	116,00	232,00	22	283,04

Schemat technologiczny nr II/3

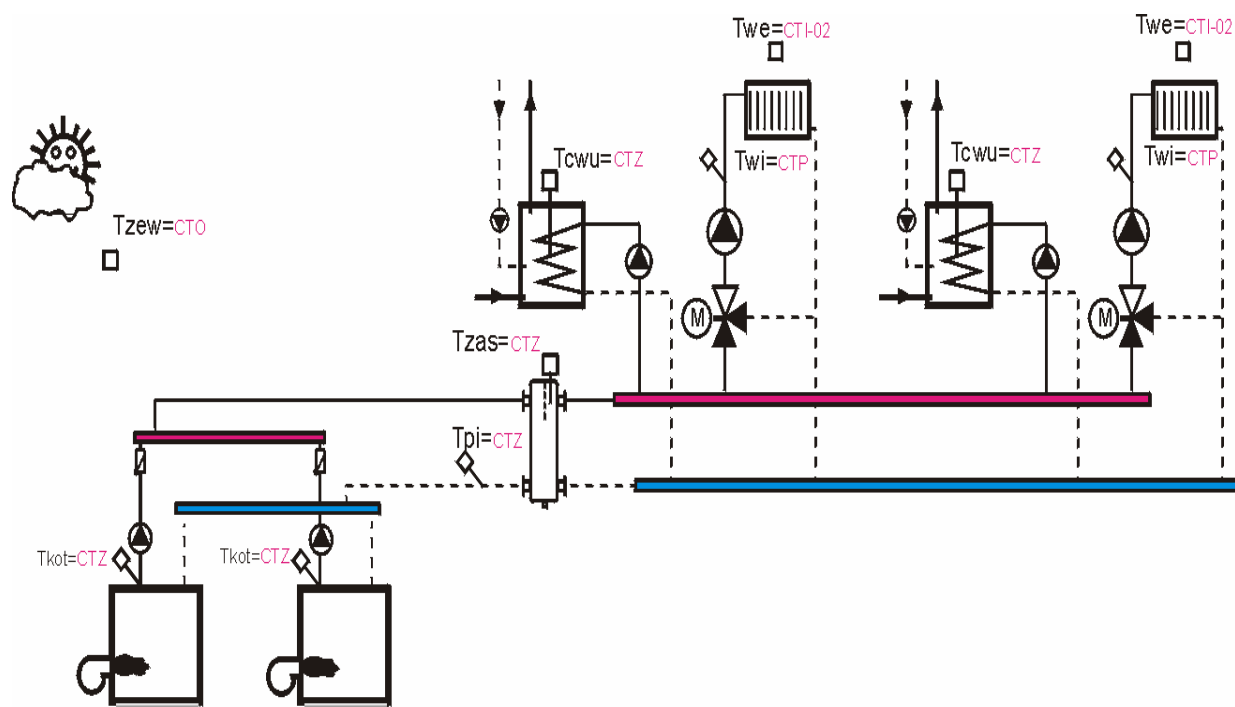

Schemat nr II/2

	Nazwa elementu	Ilość	Cena jedn.Netto	Razen netto	VAT	Cena brutto
		szt	PLN	PLN	%	PLN
1	Regulator RX 910 FOX z Rs 485	2	990,00	1980,00	7	2118,60
2	Czujnik temp. Zewnętrznej CTO	1	32,00	32,00	22	39,04
3	Czujnik temp. Kocioła Tkot typ CTZ	2	22,00	44,00	22	53,68
4	Czujnik temp.powrotu kotła Tp typ CTP	0	20,00	0,00	22	0,00
5	Czujnik temp.wspólnego zasilania Tzas typ CTZ	1	22,00	22,00	22	26,84
6	Czujnik temp.wspólnego powrotu Tpi typ CTZ	1	22,00	22,00	22	26,84
7	Czujnik temp. Cwu Tcw typ CTZ	2	22,00	44,00	22	53,68
8	Czujnik temp.zasilania instalacji Twi typ CTP	2	20,00	40,00	22	48,80
A1	Czujnik temp.wew. bez zdalnego sterowania CTI-02	2	20,00	40,00	22	48,80
B1	Złącza Z-15 do podłączenia w konsoli kotła	2	53,00	106,00	22	129,32
C	Złącze W-3 do podłączenia komputera	2	12,00	24,00	22	29,28
		Razem		2354,00		2574,88

Uwaga : czujnik temperatury wewnętrznej poz.A1 bez zdalnego sterowania typ CTI-02 może być zastąpiony przez czujnik ze zdalnym sterowaniem poz. A2 typ CTI-S-02
 W przypadku montażu regulatora na ścianie należy zamiast poz.B1 (złącze Z-15) zamówić cokolwiek bazę poz. B2.
 Regulator może pracować bez czujników temp. wewnętrznej!(ogrzewanie wg krzywej grzania)

A2	Czujnik temp.wew. Ze zdalnym sterowaniem CTI-S-02	2	47,00	94,00	22	114,68
B2	Konsola do montażu na ścianie Cokolwiek baza	2	116,00	232,00	22	283,04

Schemat technologiczny nr II/4

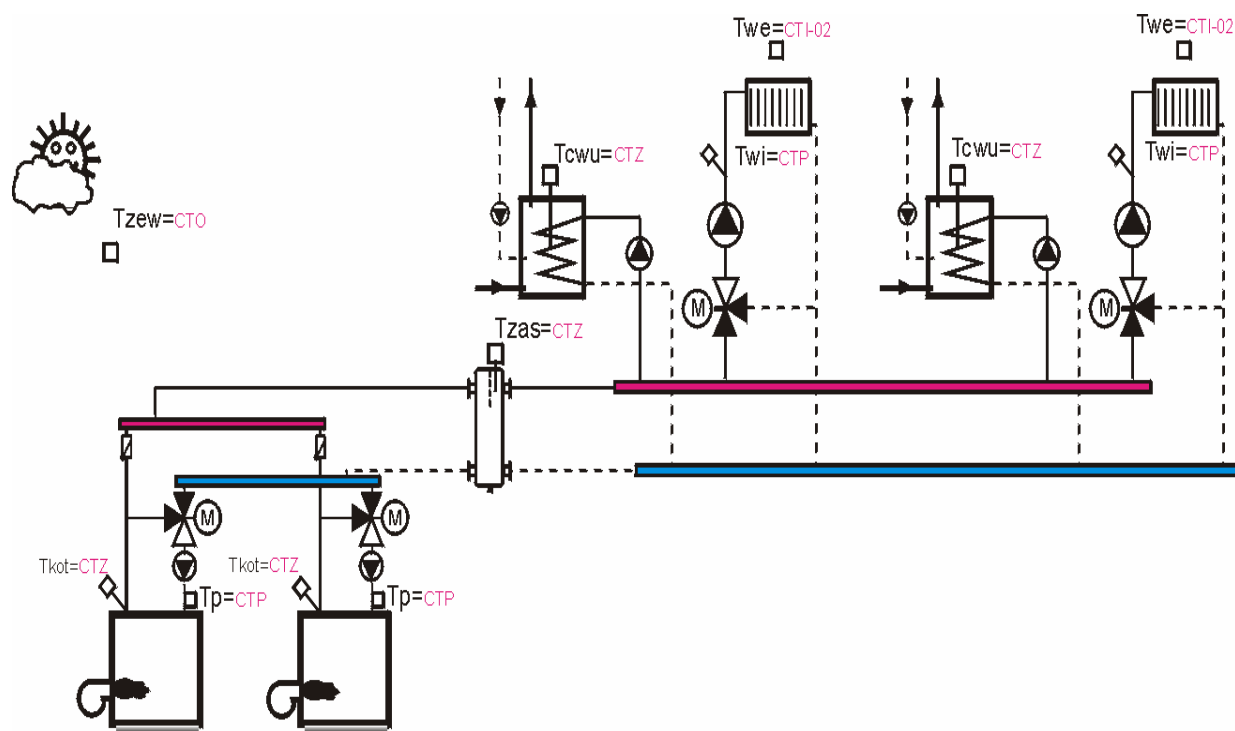

Schemat nr II/4

	Nazwa elementu	Ilość	Cena jedn.Netto	Razen netto	VAT	Cena brutto
		szt	PLN	PLN	%	PLN
1	Regulator RX 910 FOX z Rs 485	2	990,00	1980,00	7	2118,60
2	Czujnik temp. Zewnętrznej CTO	1	32,00	32,00	22	39,04
3	Czujnik temp. Kotle Tkot typ CTZ	2	22,00	44,00	22	53,68
4	Czujnik temp.powrotu kotła Tp typ CTP	2	20,00	40,00	22	48,80
5	Czujnik temp.wspólnego zasilania Tzas typ CTZ	1	22,00	22,00	22	26,84
6	Czujnik temp.wspólnego powrotu Tpi typ CTZ	0	22,00	0,00	22	0,00
7	Czujnik temp. Cwu Tcw typ CTZ	2	22,00	44,00	22	53,68
8	Czujnik temp.zasilania instalacji Twi typ CTP	2	20,00	40,00	22	48,80
A1	Czujnik temp.wew. bez zdalnego sterowania CTI-02	2	20,00	40,00	22	48,80
B1	Złącza Z-15 do podłączenia w konsoli kotła	2	53,00	106,00	22	129,32
C	Złącze W-3 do podłączenia komputera	2	12,00	24,00	22	29,28
		Razem		2372,00		2596,84

Uwaga : czujnik temperatury wewnętrznej poz.A1 bez zdalnego sterowania typ CTI-02 może być zastąpiony przez czujnik ze zdalnym sterowaniem poz. A2 typ CTI-S-02
 W przypadku montażu regulatora na ścianie należy zamiast poz.B1 (złącze Z-15) zamówić cokol bazę poz. B2.

Regulator może pracować bez czujników temp. wewnętrznej!(ogrzewanie wg krzywej grzania)

A2	Czujnik temp.wew. Ze zdalnym sterowaniem CTI-S-02	2	47,00	94,00	22	114,68
B2	Konsola do montażu na ścianie Cokol baza	2	116,00	232,00	22	283,04

Schemat technologiczny nr II/5

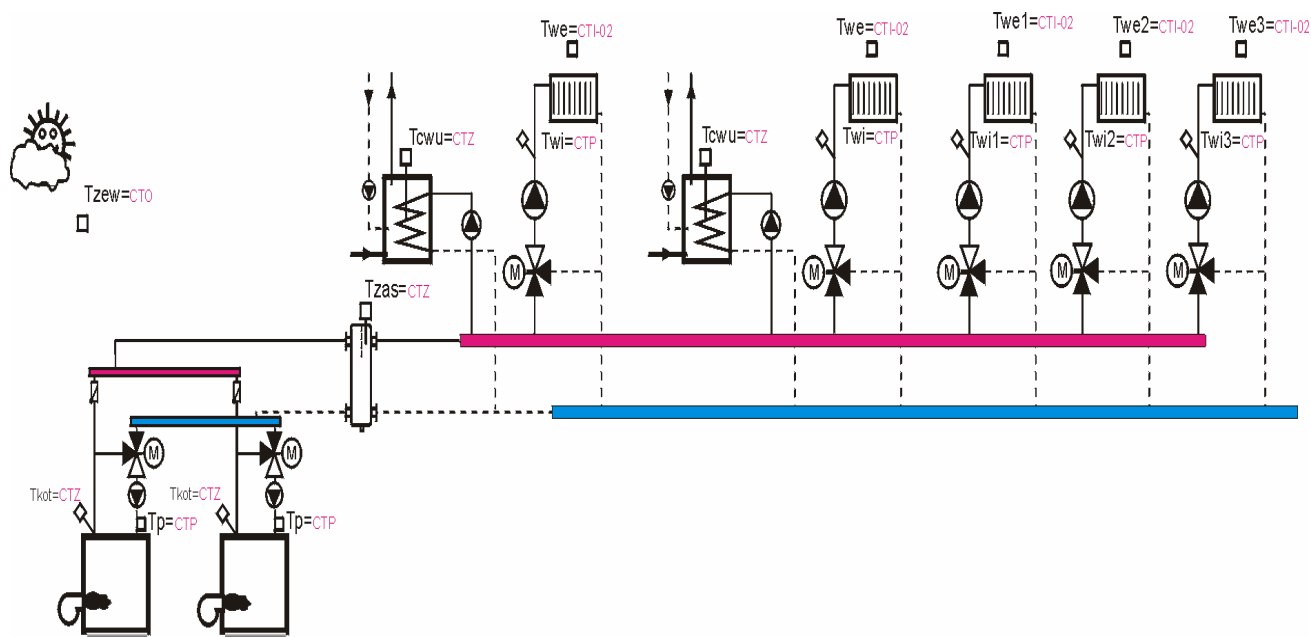

Schemat nr II/5

	Nazwa elementu	Ilość	Cena jedn.Netto	Razem netto	VAT	Cena brutto
			PLN	PLN	%	PLN
		szt				
1	Regulator RX 910 FOX z Rs 485	2	990,00	1980,00	7	2118,60
2	Regulator RX 910 TRIO z Rs 485	1	990,00	990,00	7	1059,30
2	Czujnik temp. Zewnętrznej CTO	1	32,00	32,00	22	39,04
3	Czujnik temp. Kocioła Tkot typ CTZ	2	22,00	44,00	22	53,68
4	Czujnik temp.powrotu kotła Tp typ CTP	2	20,00	40,00	22	48,80
5	Czujnik temp.wspólnego zasilania Tzas typ CTZ	1	22,00	22,00	22	26,84
6	Czujnik temp.wspólnego powrotu Tpi typ CTZ	0	22,00	0,00	22	0,00
7	Czujnik temp. Cwu Tcw typ CTZ	2	22,00	44,00	22	53,68
8	Czujnik temp.zasilania instalacji Twi typ CTP	5	20,00	100,00	22	122,00
A1	Czujnik temp.wew. bez zdalnego sterowania CTI-02	5	20,00	100,00	22	122,00
B1	Złącza Z-15 do podłączenia w konsoli kotła	2	53,00	106,00	22	129,32
C	Złącze W-3 do podłączenia komputera	2	12,00	24,00	22	29,28
B2	Konsola do montażu na ścianie RX910 TRIO Cokół baza	1	116,00	116,00	22	141,52
		Razem		3598,00		3944,06

Uwaga : czujnik temperatury wewnętrznej poz.A1 bez zdalnego sterowania typ CTI-02 może być zastąpiony przez czujnik ze zdalnym sterowaniem poz. A2 typ CTI-S-02
 W przypadku montażu regulatora na ścianie należy zamiast poz.B1 (złącze Z-15) zamówić cokół bazę poz. B2.

Regulator może pracować bez czujników temp. wewnętrznej!(ogrzewanie wg krzywej grzania)

A2	Czujnik temp.wew. Ze zdalnym sterowaniem CTI-S-02	5	47,00	235,00	22	286,70
B2	Konsola do montażu na ścianie Cokół baza	2	116,00	232,00	22	283,04

Schemat technologiczny nr II/6

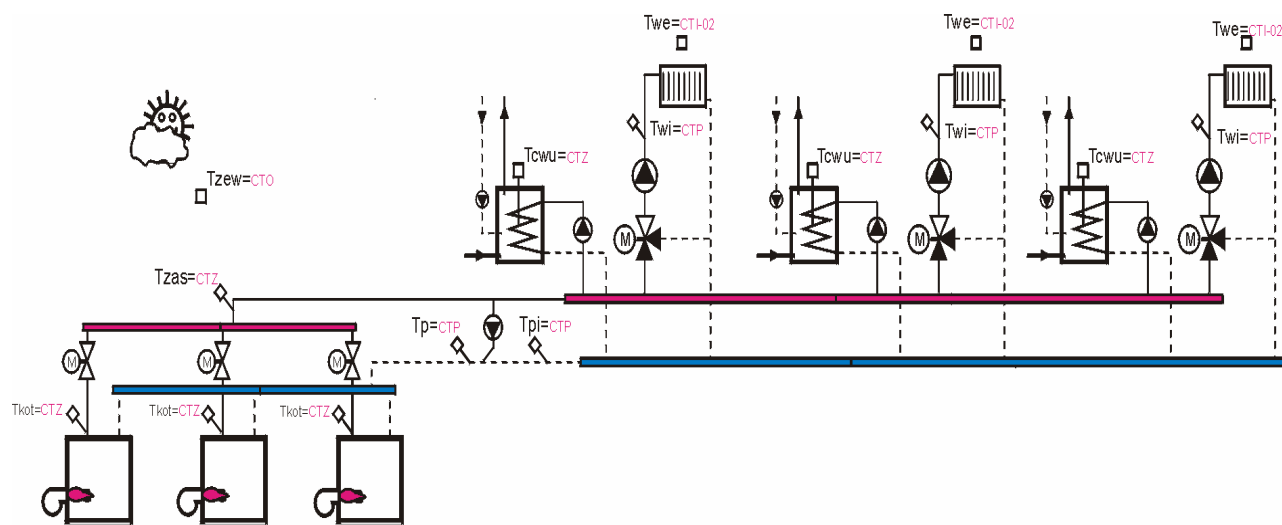

Schemat nr II/6

Nazwa elementu		Ilość	Cena jedn. Netto	Razem netto	VAT	Cena brutto
		szt	PLN	PLN	%	PLN
1	Regulator RX 910 FOX z Rs 485	3	990,00	2970,00	7	3177,90
2	Czujnik temp. Zewnętrznej CTO	1	32,00	32,00	22	39,04
3	Czujnik temp. Kocioła Tkot typ CTZ	3	22,00	66,00	22	80,52
4	Czujnik temp. powrotu kocioła Tp typ CTP	0	20,00	0,00	22	0,00
5	Czujnik temp. wspólnego zasilania Tzas typ CTZ	1	22,00	22,00	22	26,84
6	Czujnik temp. wspólnego powrotu Tp/Tpi typ CTZ	2	22,00	44,00	22	53,68
7	Czujnik temp. Cwu Tcw typ CTZ	3	22,00	66,00	22	80,52
8	Czujnik temp. zasilania instalacji Twi typ CTP	3	20,00	60,00	22	73,20
A1	Czujnik temp. wew. bez zdalnego sterowania CTI-02	3	20,00	60,00	22	73,20
B1	Złącza Z-15 do podłączenia w konsoli kocioła	3	53,00	159,00	22	193,98
C	Złącze W-3 do podłączenia komputera	3	12,00	36,00	22	43,92
		Razem		3515,00		3842,80

Uwaga : czujnik temperatury wewnętrznej poz. A1 bez zdalnego sterowania typ CTI-02 może być zastąpiony przez czujnik ze zdalnym sterowaniem poz. A2 typ CTI-S-02
 W przypadku montażu regulatora na ścianie należy zamiast poz. B1 (złącze Z-15) zamówić cośkolwiek bazę poz. B2.
 Regulator może pracować bez czujników temp. wewnętrznej!(ogrzewanie wg krzywej grzania)

A2	Czujnik temp. wew. Ze zdalnym sterowaniem CTI-S-02	3	47,00	141,00	22	172,02
B2	Konsola do montażu na ścianie Cokół baza	3	116,00	348,00	22	424,56

Schemat technologiczny nr II/7

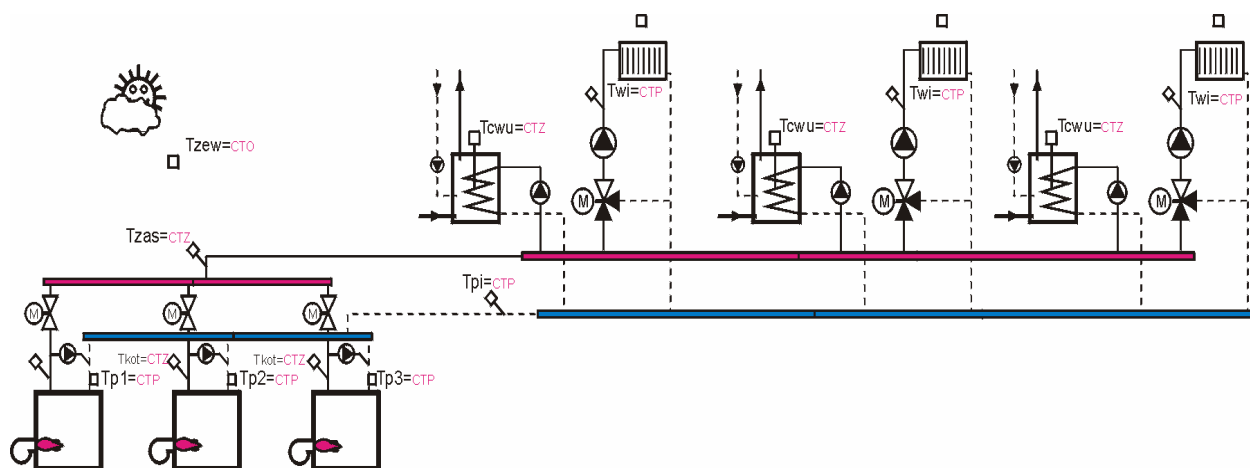

Schemat nr II/7

	Nazwa elementu	Ilość	Cena jedn.Netto	Razen netto	VAT	Cena brutto
		szt	PLN	PLN	%	PLN
1	Regulator RX 910 FOX z Rs 485	3	990,00	2970,00	7	3177,90
2	Czujnik temp. Zewnętrznej CTO	1	32,00	32,00	22	39,04
3	Czujnik temp. Kocioła Tkot typ CTZ	3	22,00	66,00	22	80,52
4	Czujnik temp.powrotu kotła Tp typ CTP	0	20,00	0,00	22	0,00
5	Czujnik temp.wspólnego zasilania Tzas typ CTZ	1	22,00	22,00	22	26,84
6	Czujnik temp.wspólnego powrotu Tp typ CTZ	1	22,00	22,00	22	26,84
7	Czujnik temp. Cwu Tcw typ CTZ	3	22,00	66,00	22	80,52
8	Czujnik temp.zasilania instalacji Twi typ CTP	3	20,00	60,00	22	73,20
A1	Czujnik temp.wew. bez zdalnego sterowania CTI-02	3	20,00	60,00	22	73,20
B1	Złącza Z-15 do podłączenia w konsoli kotła	3	53,00	159,00	22	193,98
C	Złącze W-3 do podłączenia komputera	3	12,00	36,00	22	43,92
		Razem		3493,00		3815,96

Uwaga : czujnik temperatury wewnętrznej poz.A1 bez zdalnego sterowania typ CTI-02 może być zastąpiony przez czujnik ze zdalnym sterowaniem poz. A2 typ CTI-S-02
 W przypadku montażu regulatora na ścianie należy zamiast poz.B1 (złącze Z-15) zamówić cokolwiek bazę poz. B2.

Regulator może pracować bez czujników temp. wewnętrznej!(ogrzewanie wg krzywej grzania)

A2	Czujnik temp.wew. Ze zdalnym sterowaniem CTI-S-02	3	47,00	141,00	22	172,02
B2	Konsola do montażu na ścianie Cokolwiek baza	3	116,00	348,00	22	424,56

Schemat technologiczny nr II/8

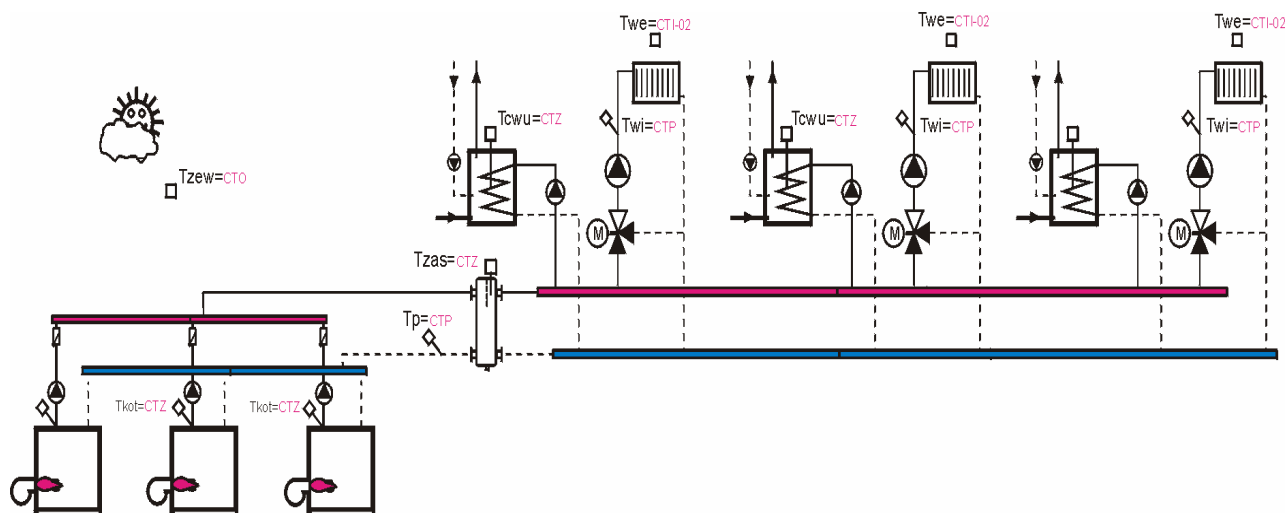

Schemat nr II/8

	Nazwa elementu	Ilość	Cena jedn.Netto	Razem netto	VAT	Cena brutto
		szt	PLN	PLN	%	PLN
1	Regulator RX 910 FOX z Rs 485	3	990,00	2970,00	7	3177,90
2	Czujnik temp. Zewnętrznej CTO	1	32,00	32,00	22	39,04
3	Czujnik temp. Kotle Tkot typ CTZ	3	22,00	66,00	22	80,52
4	Czujnik temp.powrotu kotła Tp typ CTP	0	20,00	0,00	22	0,00
5	Czujnik temp.wspólnego zasilania Tzas typ CTZ	1	22,00	22,00	22	26,84
6	Czujnik temp.wspólnego powrotu Tpi typ CTZ	1	22,00	22,00	22	26,84
7	Czujnik temp. Cwu Tcw typ CTZ	3	22,00	66,00	22	80,52
8	Czujnik temp.zasilania instalacji Twi typ CTP	3	20,00	60,00	22	73,20
A1	Czujnik temp.wew. bez zdalnego sterowania CTI-02	3	20,00	60,00	22	73,20
B1	Złącza Z-15 do podłączenia w konsoli kotła	3	53,00	159,00	22	193,98
C	Złącze W-3 do podłączenia komputera	3	12,00	36,00	22	43,92
		Razem		3493,00		3815,96

Uwaga : czujnik temperatury wewnętrznej poz.A1 bez zdalnego sterowania typ CTI-02 może być zastąpiony przez czujnik ze zdalnym sterowaniem poz. A2 typ CTI-S-02
 W przypadku montażu regulatora na ścianie należy zamiast poz.B1 (złącze Z-15) zamówić cokol bazę poz. B2.
 Regulator może pracować bez czujników temp. wewnętrznej!(ogrzewanie wg krzywej grzania)

A2	Czujnik temp.wew. Ze zdalnym sterowaniem CTI-S-02	3	47,00	141,00	22	172,02
B2	Konsola do montażu na ścianie Cokol baza	3	116,00	348,00	22	424,56

Schemat technologiczny nr II/9

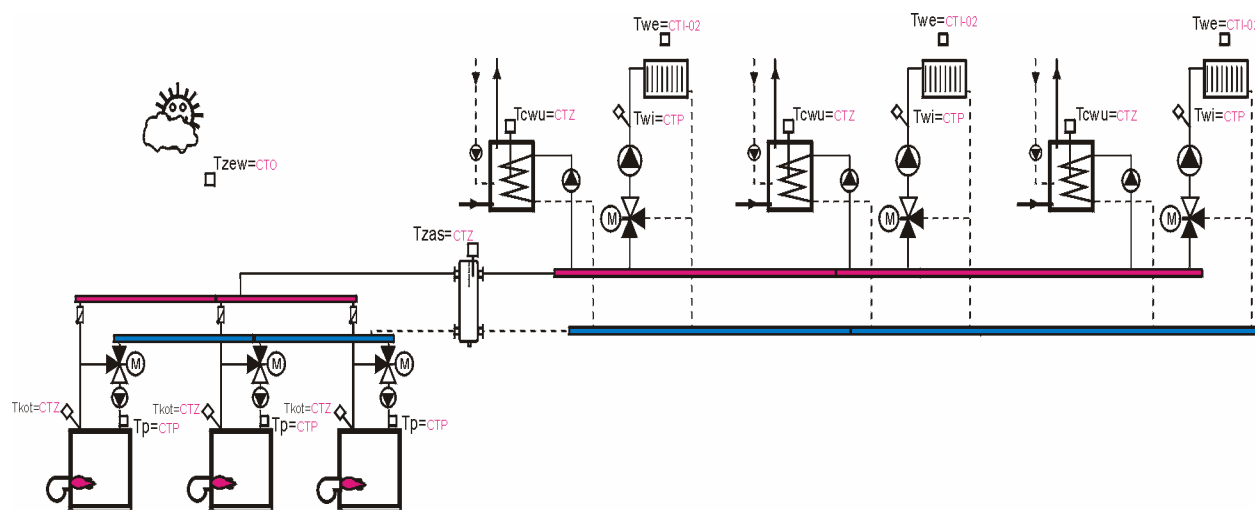

Schemat nr II/9

Nazwa elementu		Ilość	Cena jedn.Netto	Razem netto	VAT	Cena brutto
		szt	PLN	PLN	%	PLN
1	Regulator RX 910 FOX z Rs 485	3	990,00	2970,00	7	3177,90
2	Czujnik temp. Zewnętrznej CTO	1	32,00	32,00	22	39,04
3	Czujnik temp. Kotła Tkot typ CTZ	3	22,00	66,00	22	80,52
4	Czujnik temp.powrotu kotła Tp typ CTP	3	20,00	60,00	22	73,20
5	Czujnik temp.wspólnego zasilania Tzas typ CTZ	1	22,00	22,00	22	26,84
6	Czujnik temp.wspólnego powrotu Tpi typ CTZ	0	22,00	0,00	22	0,00
7	Czujnik temp. Cwu Tcw typ CTZ	3	22,00	66,00	22	80,52
8	Czujnik temp.zasilania instalacji Twi typ CTP	3	20,00	60,00	22	73,20
A1	Czujnik temp.wew. bez zdalnego sterowania CTI-02	3	20,00	60,00	22	73,20
B1	Złącza Z-15 do podłączenia w konsoli kotła	3	53,00	159,00	22	193,98
C	Złącze W-3 do podłączenia komputera	3	12,00	36,00	22	43,92
		Razem		3531,00		3862,32

Uwaga : czujnik temperatury wewnętrznej poz.A1 bez zdalnego sterowania typ CTI-02 może być zastąpiony przez czujnik ze zdalnym sterowaniem poz. A2 typ CTI-S-02
 W przypadku montażu regulatora na ścianie należy zamiast poz.B1 (złącze Z-15) zamówić cokolwiek bazę poz. B2.
 Regulator może pracować bez czujników temp. wewnętrznej!(ogrzewanie wg krzywej grzania)

A2	Czujnik temp.wew. Ze zdalnym sterowaniem CTI-S-02	3	47,00	141,00	22	172,02
B2	Konsola do montażu na ścianie Cokolwiek baza	3	116,00	348,00	22	424,56

Schemat technologiczny nr II/10

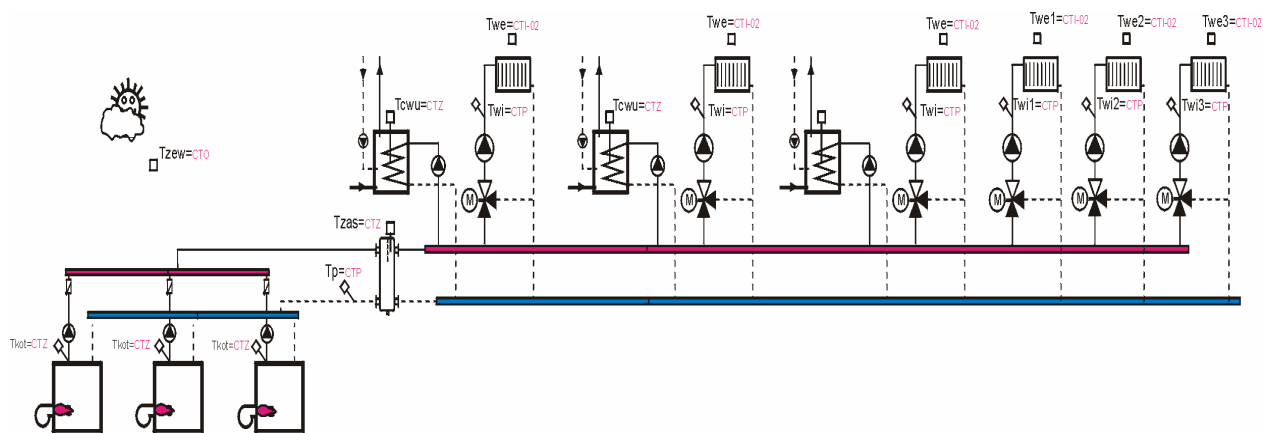

Schemat nr II/10

	Nazwa elementu	Ilość	Cena jedn. Netto	Razem netto	VAT	Cena brutto
			PLN	PLN	%	PLN
		szt				
1	Regulator RX 910 FOX z Rs 485	3	990,00	2970,00	7	3177,90
	Regulator RX 910 TRIO z Rs 485	1	990,00	990,00	7	1059,30
2	Czujnik temp. Zewnętrznej CTO	1	32,00	32,00	22	39,04
3	Czujnik temp. Kotle Tkot typ CTZ	3	22,00	66,00	22	80,52
4	Czujnik temp.powrotu kotła Tp typ CTP	0	20,00	0,00	22	0,00
5	Czujnik temp.wspólnego zasilania Tzas typ CTZ	1	22,00	22,00	22	26,84
6	Czujnik temp.wspólnego powrotu Tpi typ CTZ	1	22,00	22,00	22	26,84
7	Czujnik temp. Cwu Tcw typ CTZ	3	22,00	66,00	22	80,52
8	Czujnik temp.zasilania instalacji Twi typ CTP	6	20,00	120,00	22	146,40
A1	Czujnik temp.wew. bez zdalnego sterowania CTI-02	6	20,00	120,00	22	146,40
B1	Złącza Z-15 do podłączenia w konsoli kotła	3	53,00	159,00	22	193,98
C	Złącze W-3 do podłączenia komputera	3	12,00	36,00	22	43,92
B2	Konsola do montażu na ścianie Cokół baza	1	116,00	116,00	22	141,52
		Razem		4719,00		5163,18

Uwaga : czujnik temperatury wewnętrznej poz.A1 bez zdalnego sterowania typ CTI-02 może być zastąpiony przez czujnik ze zdalnym sterowaniem poz. A2 typ CTI-S-02
W przypadku montażu regulatora na ścianie należy zamiast poz.B1 (złącze Z-15) zamówić cokół bazę poz. B2.

Regulator może pracować bez czujników temp. wewnętrznej!(ogrzewanie wg krzywej grzania)

A2	Czujnik temp.wew. Ze zdalnym sterowaniem CTI-S-02	3	47,00	141,00	22	172,02
B2	Konsola do montażu na ścianie Cokół baza	3	116,00	348,00	22	424,56